



Catalogue 2013

Piscines | Couvertures | Spas & accessoires...

Eur  **pool**



www.europool.pl

Europool est une société spécialisée dans la fabrication, la vente, et l'installation de piscines et d'abris de piscine. Nous proposons la livraison et l'installation complète de votre piscine, de son entourage, et de ses accessoires, « clé en main », hors terrassement.

Notre objectif est de fournir un service client complet et rapide. Nous nous appuyons sur l'expérience acquise sur le marché polonais mais aussi à l'étranger. Europool propose une large gamme de piscines et de modèles en polyester, béton, béton doublé et acier.

Toutes nos constructions bénéficient d'une garantie de professionnalisme et de haute qualité. Nous prenons en charge chaque étape de votre projet, de la conception aux finitions. Vous pouvez aussi participer à l'élaboration de chaque détail qui constitue votre projet. Europool s'engage à vous satisfaire...

Vous trouverez au fil des pages tous le matériel nécessaire pour votre réalisation : piscine, système de filtration, abris... à des prix avantageux et compétitifs.

Si vous avez déjà une piscine, nous proposons une prestation pour préparer votre piscine pour l'hiver et la remettre en service au printemps. En utilisant nos services, vous avez la garantie d'un bon fonctionnement.



PISCINES POLYESTER

PISCINE EN POLYESTER RENFORCÉ FIBRE DE VERRE

Les parois sont constituées d'une couche de polyester avec un mat de fibre de verre sur lequel un gel coat est stratifié.

Gelcoat : La couche de protection interne lisse contient des fibres de verre. Elle est parfaitement adaptée aux vernis colorés. Toute la gamme de couleur RA est possible. Sur l'extérieur de la paroi une couche de mousse de polyuréthane est projetée. Son épaisseur est d'environ 30 mm.

Avantages : Il n'est pas nécessaire de coller l'isolation avant d'installer le bassin. Cela permet une isolation complète, sans pont thermique, y compris sur les zones difficiles comme les escaliers, les arrondis et les passages d'équipements.

Cette isolation permet :

- de rigidifier la coque pendant le transport et pendant la pose,
- de protéger le polyester des dommages causés par le béton,
- d'améliorer le confort d'utilisation,
- de réduire les déperditions de chaleur et de maintenir ainsi une bonne température de l'eau plus longtemps.

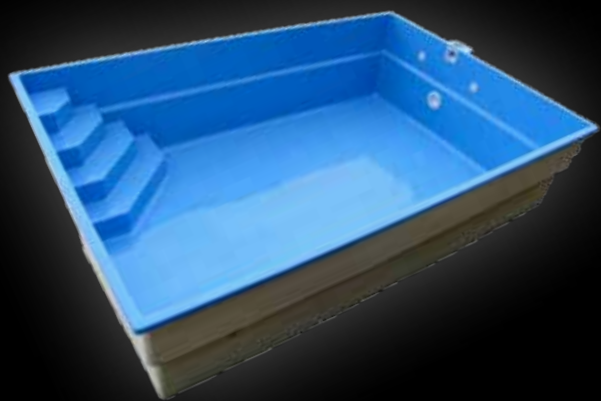

5 mètres

Piscine en polyester
Dimensions : 5 x 3 x 1,45 m



6 mètres

Piscine en polyester
Dimensions : 6 x 3 x 1,45 m



Europool



Europool



7 mètres

Piscine en polyester
Dimensions : 7 x 2,85 x 1,55 m
ou 7 x 3,5 x 1,5 m



8 mètres

Piscine en polyester
Dimensions : 8 x 3,20 x 1,55 m

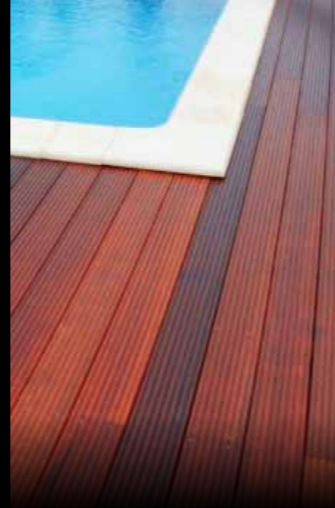

9 mètres

Piscine en polyester
Dimensions : 9,70 x 3,70 x 1,60 m



10 mètres

Piscine en polyester
Dimensions : 10 x 3,50 x 1,55 m



Eurpool



11 mètres

Piscine en polyester
 Dimensions : 11,25 x 4,25 x 1,60 m

Eurpool

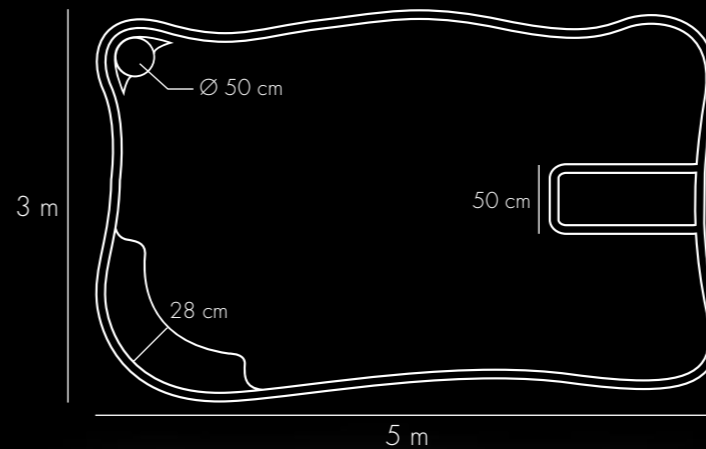

Petite piscine

Piscine en polyester
 Dimensions : 5 x 3 x 0,5 m



PISCINES BÉTON

La piscine auge en béton armé est faite de béton spécial, qui peut être revêtu de carrelage, de mosaïque ou d'un liner en PVC.

Elle est faite en fonction du projet individuel, il n'y a donc pas de limite à la forme, la profondeur et aux fonctionnalités.

Pour définir la piscine que vous voulez, il faut déterminer les points suivants :

- Skimmers ou débordement ?
Avec la technologie skimmer, l'eau est aspirée à travers le skimmer, par une ouverture dans la paroi de la piscine au niveau d'eau, avant d'être envoyée au filtre par un système de tuyaux. La pompe aspire l'eau à travers le filtre et la rejette, filtrée, dans le bassin par des buses situées à l'opposé du skimmer.
En débordement, la surface de l'eau est au même niveau que la plage de la piscine, donnant ainsi un plan unique. L'eau est recueillie sur le pourtour de la piscine, par des gouttières et elle s'écoule librement dans un réservoir. La pompe de circulation reprend l'eau dans le réservoir, à travers un filtre pour la renvoyer dans la piscine par des buses.
- Le revêtement intérieur : liner, mosaïque ou carrelage.
- Les matériaux des accessoires (skimmer, buses...) : en bronze, en acier inoxydable ou en ABS.
- Attractions aquatiques

Nos attractions :

Nous proposons des contre-courants, des rideaux d'eau, des canons à eau, des parasols à eau, des canapés de massage à air, des plongeoirs... (quelques exemples en page 30 et 31).

BACHES SOLAIRES

Bâche à bulles bleue qui flotte sur la surface de l'eau et protège la piscine de la pollution, des pertes de chaleur et l'évaporation de l'eau et des produits de traitement.
Ce type de film est monté sur un rouleau spécial qui permet son déploiement et son rangement par une seule personne.



COUVERTURE DE SÉCURITÉ

Une nouvelle série de couvertures de piscine pour la sécurité des enfants de moins de 5 ans. Conforme aux NFP 90-308. Conçues pour les piscines traditionnelles de dimensions maximales de 11 x 5 m. Elles permettent aussi, tout au long de l'année, de protéger la piscine contre la pollution, et contre la prolifération des bactéries et des algues.



STORES DE PISCINE

DES ÉCONOMIES D'ÉNERGIE JUSQU'À 90%

Recommandé pour les piscines intérieures et extérieures. Ils évitent l'évaporation de l'eau, ce qui réduit ainsi les pertes de chaleur. Les stores peuvent être montés sur le côté de la piscine, au dessus ou dans l'eau. Le caisson d'habillage du rouleau peut être réalisé en bois ou en PVC. Tous les stores sont avec mouvement électrique. Ils sont commandés par un interrupteur positionné sur le caisson d'habillage ou, sur demande, l'interrupteur peut être déporté ou à télécommande.



ABRIS DE PISCINE

Pour permettre de prolonger l'utilisation de la piscine extérieure, nous vous proposons l'installation d'un abri. Il est constitué d'un ensemble de segments télescopiques (sous la forme d'arcs de cercle ou semi-arc) pouvant se déplacer dans les deux sens, selon les besoins.

La structure porteuse est en profilés d'aluminium, fermés par des panneaux de polycarbonate cellulaires, dont les propriétés permettent des réalisations importantes et légères. La double paroi de polycarbonate permet d'obtenir une bonne rigidité de la structure et apporte une bonne isolation thermique.

Mettre un abri de piscine permet de:

- de prolonger la durée d'utilisation de la piscine,
- de ne pas dépendre des caprices de la météo,
- d'éviter la pollution de l'eau,
- de réduire le temps d'entretien de l'eau,
- de réduire les déperditions de chaleur,
- apporter une sécurité optimale pour les enfants et les animaux domestiques.





Klasik

L'abri de piscine Klasik est un produit élégant dont l'avantage principal est le coulisement de chaque module sans rails au sol, les côtés et façade en plexi-glas transparent de 4 mm d'épaisseur toute en maintenant la hauteur basse. Ce produit enregistre une hausse des demandes de la part des utilisateurs à la recherche des abris de piscine esthétiques et pratiques.



Klasik Excellence

Klasik Excellence est conçu pour apporter un design élégant et un maximum de confort. Grâce à une combinaison de profilés avec un traitement de surface de décor bois et de verre organique transparent, ce modèle est devenu le plus sollicité en Europe.





Casablanca

Modèle avancé de l'abris de piscine télescopique, sa structure de toiture assure la sécurité et la stabilité. Les côtés transparents à hauteur d'homme facilitent un mouvement sous l'abri entier. Ce modèle est une solution idéale partout où il faut des mouvements avec un maximum de confort et l'utilisation de l'espace intérieur.



Casablanca Infinity

Moins d'aluminium, plus de style !
La technologie de pointe CASABLANCA INFINITY vous apporte la beauté et la simplicité de verre plexi en combinaison avec le design de carbon futuriste.



Monaco

Monaco est apprécié pour ses courbes élégantes et parfaitement fonctionnelles. Vous pouvez découvrir sa hauteur habitable permettant un séjour agréable sur la longueur de la piscine après votre baignade, même par temps de pluie. MONACO FUTURE peut devenir un vrai joyau de votre jardin.



Monaco Future

Monaco est caractérisé par son design original et attractif. Divisant la structure de l'abri en coupole et en section droite, ce modèle augmente les propriétés utiles de l'abri et améliore ses fonctions. Monaco Future est une variante de design de Monaco. Monaco future convient davantage aux régions de neige.



Dallas

Son verre de plexi transparent de 4 mm d'épaisseur et sa porte latérale élégante vont parfaitement s'intégrer dans votre espace jardin et vont séduire tout le monde en passant...



Neo Olympic



Cet abri est une nouvelle conception à la beauté raffinée. Il a été exposé pour la première fois en 2004, l'année des Jeux Olympiques d'Athènes. Il est composé d'un ou de deux demi-dômes (parties arrondies) avec au milieu ou à une extrémité la forme standard d'un abri. L'avantage principal est la possibilité de se déplacer librement sur la totalité de l'espace couvert par l'abri. Il est facile de déplacer les segments standard dans les deux sens grâce au système coulissant. L'ouverture et la fermeture sont aisées et ne nécessitent pas plus d'une ou de deux personnes (selon la taille de l'abri). L'utilisation d'un moteur est facultatif.

SPAS

Détendez-vous et reposez-vous dans un bain chaud avec massage d'eau... Profitez des bienfaits des jets de massage et laissez votre corps se faire dorloter. Les jets vont remplacer les mains du physiothérapeute. Le massage soulagera la tension des muscles ainsi que le stress et vous vous sentirez absolument décontracté.



Elegance Typhoon



Elegance Tornado



Elegance Sunbeam



Elegance Shine



Elegance Hurricane

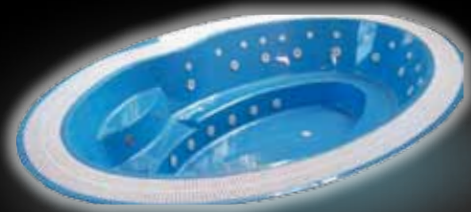

EuroOpool



Elegance Glow



Confort Flame



Confort Flash



Confort Galance



Confort Spark

ACCESSOIRES...

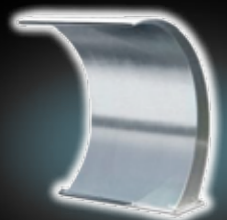

rideau d'eau

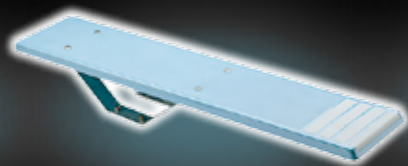

plongoir



échelle



douche



toboggan



aspirateur



meuble



brosse-époussette



chauffage électrique

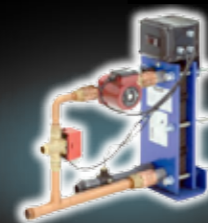

échangeur de chaleur



pompe à chaleur

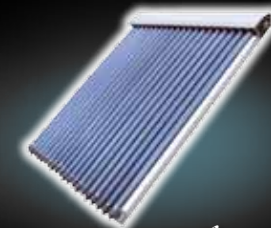

énergie solaire



filtre d'eau



buse



skimmer



contre-courant



éclairage



buse

... POUR VOTRE PLAISIR, POUR L'ENTRETIEN, LA PURIFICATION DE L'EAU ET LA SÉCURITÉ

Un accessoire optimisera la performance du système de la piscine et vous permettra de mieux profiter de votre bassin. Euroopool vous propose une large gamme d'accessoires composés de plusieurs modèles de qualité.



www.europool.pl



Marcin Meclewicz

152, Chemin clos de Bourran
12490 Saint-Rome de Tarn

☎ **05 65 61 19 85**

ou **06 88 78 00 91**



Arleta Rakowska
88-300 Mogilno - Padniewko 53